

Varenummer: 439600320

Beskrivelse: Rota-fix spændelement FS320x405

Note: Kort version af F. Overfører høje momenter. Mulighed for at reducere tilspænding, hvorved b overførbart moment og fladetryk reduceres. Selvcentrerende.

Mål

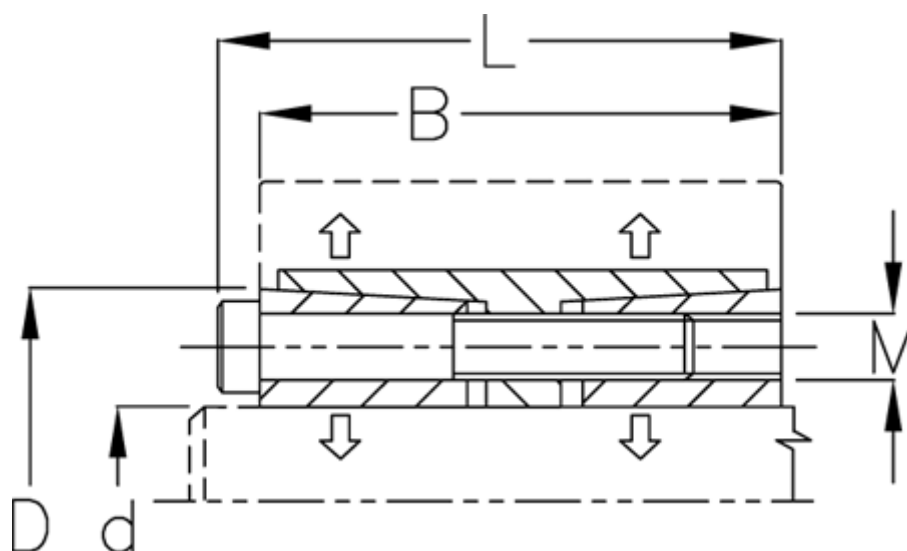

B mm	= 136
d H8 mm	= 320
D mm	= 405
F kN aksialkraft	= 2250.0
L mm	= 156
M mm	= M20
Overfladeruhed	= R? ? 3.2 μ m
P N/mm ² fladetryk på aksel/nav	= 154

T Nm drejningsmoment	= 360000
Tolerance	= Aksel h8, Nav H8
Ts Nm boltetilspændingsmoment	= 690.0